

Missä tyypikilpi sijaitsee?

Tyypikilpi kertoo tuotteesta - yleensä, mikä tuote se on, mistä se tulee ja milloin se on valmistettu. Jos annat nämä tiedot, se auttaa nopeuttamaan käsittelyaikaa ja varmistamaan oikean varaosan valinnan tarvittaessa.

Tyypikilpi sijaitsee eri paikassa eri tuotteissa. Yleensä tyypikilpi on piilotettu niin, ettei se ole heti näkyvässä.

Tyypikilpi on yleensä hopeanvärisen tarra, jolla tunnistetaan tietty malli. Jos sinun tulee ilmoittaa meille tietoa koskien tyypikilpeä, ota kuva koko tyypikilvestä ja lähetä se meille osoitteeseen support@eico.fi.

Mistä löydän liesituulettimen tyypikilven?

Tyypikilpi on yleensä sijoitettu suodattimen taakse. Saattaa olla tarpeen irrottaa suodatin löytääksesi tyypikilven esimerkiksi moottorin vierestä tai päältä. Se voi myös sijaita itse liesituulettimen alaosalla, joka suuntaa kohti liesitasoa.

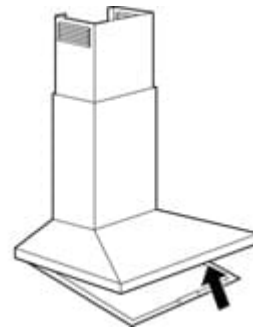
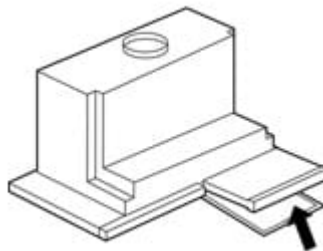
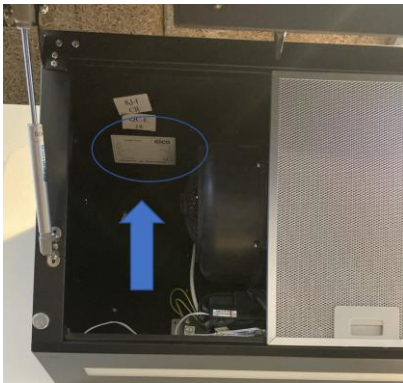

Mistä löydän viinikaapin tyypikilven?

Tyypikilpi on yleensä sijoitettu kaapin sisäpuolelle (vasemmalle tai oikealle puolelle).



Mistä löydän jääkaapin ja jääkaappi/pakastimen tyyppikilven?

Tyyppikilpi on yleensä sijoitettu kaapin sisäpuolelle (vasemmalle tai oikealle puolelle) tai laatikon taakse.

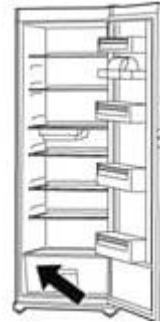
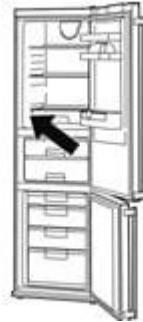
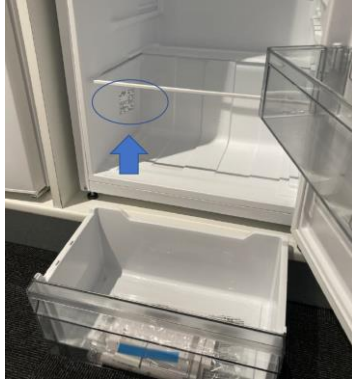

Mistä löydän keittotason tyyppikilven?

Tyyppikilpi on yleensä sijoitettu keittotason alapuolelle. Se voi olla vaikeasti saavutettavissa, joten tyyppikilpi löytyy yleensä myös käyttöohjeesta.



Mistä löydän uunin/lieken tyyppikilven?

Tyyppikilpi on yleensä sijoitettu uunin reunalle, luukun avauskohdan yläpuolelle tai mahdollisen mikroaaltouunin sivulle. Kun avaat uunin, voit nähdä tyyppikilven uuniluukun ja kabinetin välissä.

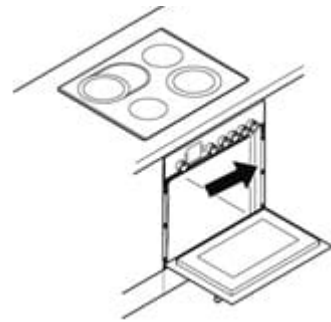

Mistä löydän astiapesukoneen tyyppikilven?

Tyyppikilpi on yleensä sijoitettu astiapesukoneen luukkuun, yläreunaan tai luukun sivulle.

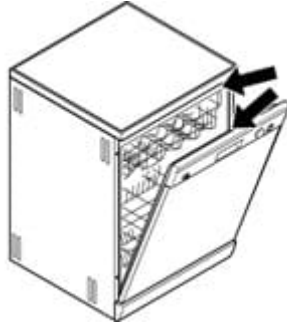

Mistä löydän pesukoneen tyyppikilven?

Tyyppikilpi on yleensä sijoitettu pesukoneen luukun sisäpuolelle tai luukun avaamiskohdan reunaan.

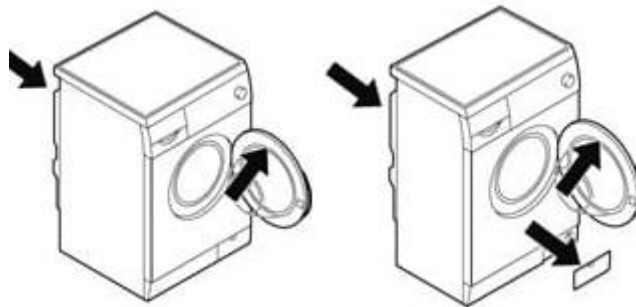

Mistä löydän kuivausrummun tyyppikilven?

Tyyppikilpi on yleensä sijoitettu kuivausrummun luukun sisäpuolelle tai luukun avaamiskohdan reunaan.

